



GANSHORN
SCHILLER GROUP



PowerCube Body+

Pléthysmographe corporel

Le premier pléthysmographe corporel
à technologie ultrasonique

ROBUSTESSE ET QUALITÉ AVANT TOUT.

GANSHORN PowerCube Body+ représente 40 ans d'expérience dans le développement et la production d'équipements de pointe pour le diagnostic de la fonction pulmonaire.

Dès 2011, avec le précurseur de la série actuelle, de nombreuses fonctionnalités pionnières et innovantes ont été introduites sur le marché, telles que la technologie ultrasonique. C'est pourquoi le PowerCube Body+ représente aujourd'hui la plus grande expérience et la meilleure qualité. Les utilisateurs peuvent configurer le PowerCube Body+ et le logiciel LFX pour répondre à leurs besoins et préférences

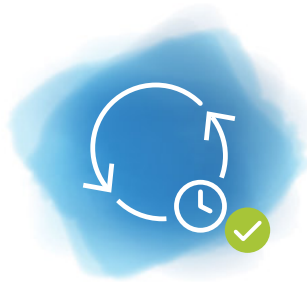

**Longue durée de vie,
matériel robuste**

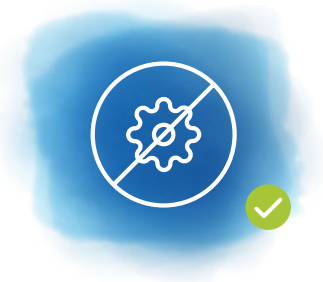

**Pas besoin de
pièces de rechange**

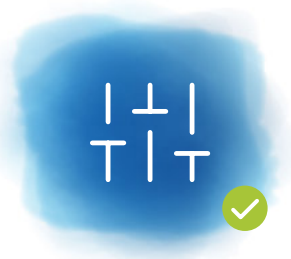

**Flexibilité totale,
diverses options**

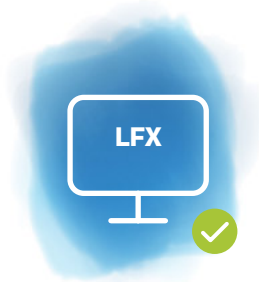

**LFX logiciel,
puissant et intuitif**



**Coûts les plus bas
par test dans
l'industrie**

Technologie ultrasonique

Le cœur des systèmes de diagnostic GANSHORN est son capteur à ultrasons.

Le SpiroScout, le PowerCube Body+ ainsi que le PowerCube Diffusion+, tous se basent sur la technologie ultrasonique GANSHORN. Chaque mesure est accompagnée d'une détermination numérique précise et directe du temps d'écoulement de l'impulsion sonore de la fonction pulmonaire. A chaque système, au résultat de chaque séance, c'est toujours la même justesse et la même précision.

FONCTIONNALITÉS



Serrure électromagnétique

avec indicateur de verrouillage LED



Bouton "Déverrouillage de sécurité"

donne aux patients un sentiment de contrôle



Haut-parleur et microphone pour les patients

pour une coopération maximale



Bras de soutien 3D

Interface flexible réglable en hauteur



Confort maximal

Vue panoramique et lumières LED



Options multiples

Intégration simple de la diffusion et/ou de la provocation



DIMENSIONS (CM)

Cabine ordinaire

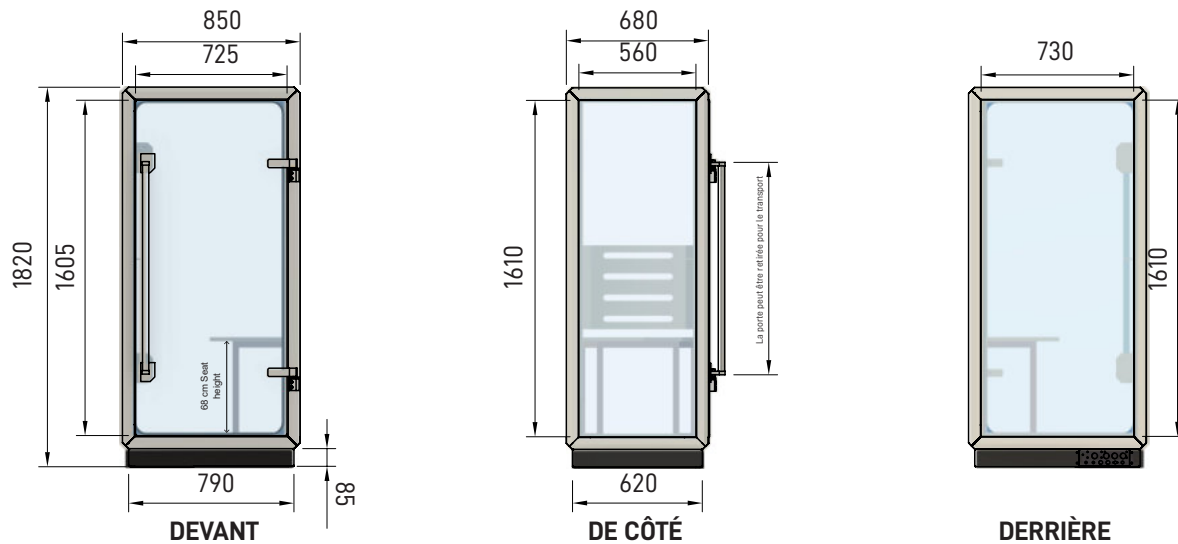

Cabine pour fauteuil roulant

Rampe droite

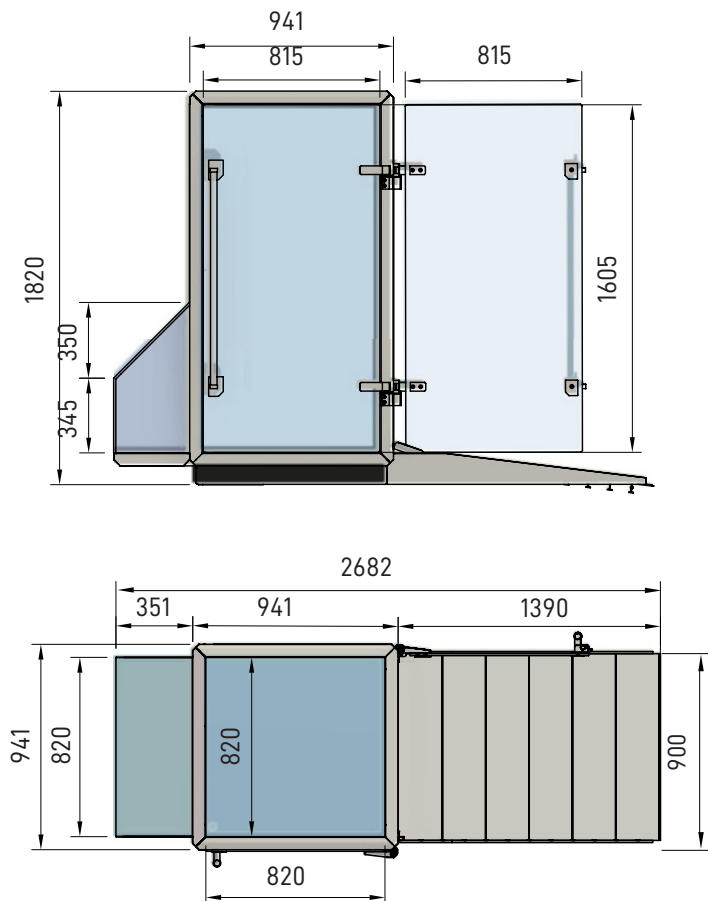

Rampe inclinée

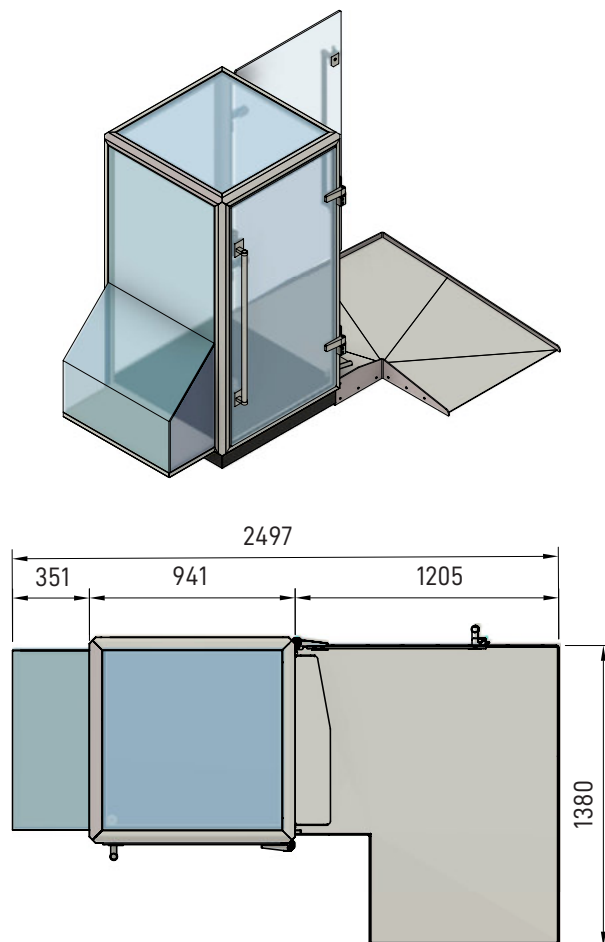

CONFIGURATION

Programmes

	Standard	Option
■ Microsoft SQL / MySQL	☑	
■ Rapport XML	☑	
■ Licence multi-utilis.		☑
■ Fiche de travail		☑
■ DICOM/GDT/HL7		☑

Caractéristiques

	Standard	Option
■ Pléthysmographie corporelle	☑	
■ Spirométrie lente	☑	
■ Spirométrie forcée	☑	☑
■ Diffusion d'un souffle		☑
■ Rinçage N2		☑
■ Provocation		☑
■ Rhinomanométrie		☑
■ MIP/MEP		☑
■ SNIP		☑

Variations / Configurations

- Chariot
- Couleur du sol au choix
- Banc ou chaise
- Plafonniers LED
- Entrée confortable grâce à la poignée et à la position assise surélevée
- Cabine pour fauteuil roulant XL et XS

PARAMÈTRES

Poste de travail assis

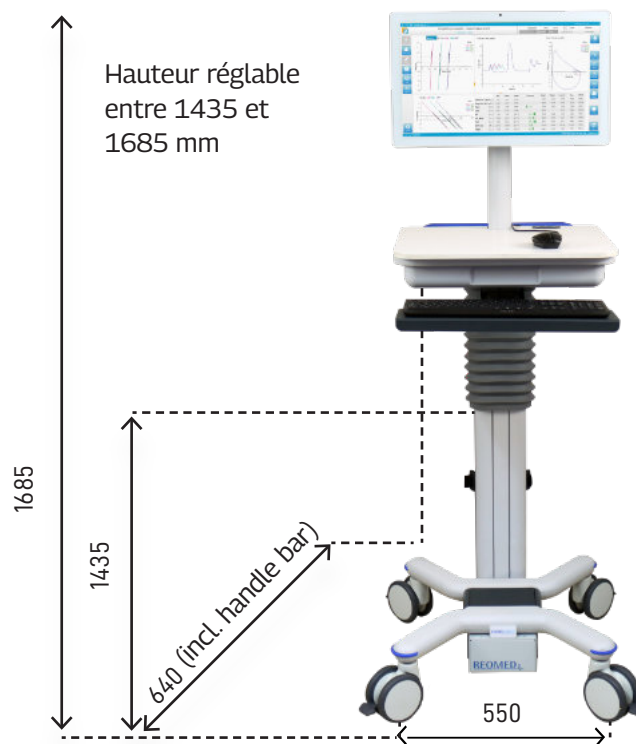

*Image similar

POURQUOI GANSHORN?

Depuis 40 ans, GANSHORN fabrique une gamme complète de systèmes de test de la fonction pulmonaire de pointe pour la spirométrie, la pléthysmographie corporelle, la diffusion, la provocation bronchique et les tests d'effort cardiopulmonaire. Forte de ses innovations technologiques, la société est le leader sur le marché du diagnostic depuis 1982. Beaucoup de ces innovations sont considérées comme des

normes d'or aujourd'hui. Afin de répondre à nos normes de qualité élevées, il est important pour nous que tous les composants clés soient produits en Allemagne. Nos appareils sont créés à l'aide de processus modernes en Bavière, de l'idée initiale à la distribution. Entre-temps, GANSHORN est devenu présent dans le monde entier, avec des marchés solides en Europe, en Asie, en Amérique du Nord et du Sud.



PowerCube Body+

Pléthysmographie corporelle



SpiroScout

Spirométrie



PowerCube Diffusion+

Mesure de la diffusion



Provo.X

Test de provocation



PowerCube Ergo

Test d'effort cardio-pulmonaire (CPET)



Vivatmo pro

Suivi FeNO



tremoflo®

Oscillométrie Airwave



EucapSys

Provocation EVH



AltiTrainer

Test d'hypoxie, entraînement hypoxique



GANSHORN Medizin Electronic GmbH
Industriestr. 6-8 | 97618 Niederlauer, Germany

✉ sales@ganshorn.de

☎ +49 9771 6222 0

🌐 www.ganshorn.de

GANSHORN
SCHILLER GROUP



Art. Nr. **019950201** | Rev. **2.1**

Le modèle présenté peut également inclure des équipements supplémentaires qui ne sont pas inclus dans la livraison standard. La conception, l'équipement et le contenu sont sujets à changement sans préavis, ainsi qu'aux erreurs typographiques et autres.